

JVR-7N 201K

- Warystor cynkowo-tlenkowy (ZnO)
- Szybki czas reakcji (max. 25ms)
- Symetryczna charakterystyka prądowo-napięciowa
- Duża wytrzymałość na udar prądowy (2000A/cm²)
- Długa żywotność
- Temperatura pracy: -40°C - +85°C
- Temperaturowy współczynnik napięcia: 0.05%/°C max.
- Rezystancja izolacji (przy 500V DC): ponad 1000MΩ

Parametry techniczne:

- napięcie warystora: 200V
- napięcie maksymalne pracy (AC): 130V
- napięcie maksymalne pracy (DC): 170V
- Max. impuls elektryczny (8/20μs): 1200A
- Max. energia (w 2ms): 10J
- Moc znamionowa: 0.25W
- Pojemność: 250pF

Wymiary:

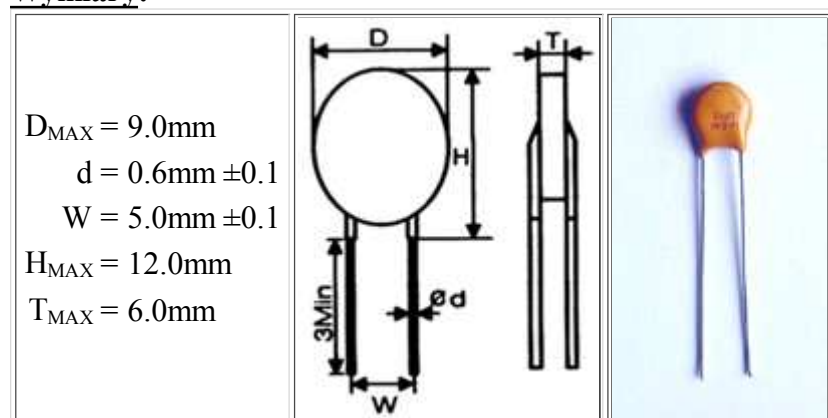

Charakterystyki:

